

**(DE) ACHTUNG!**

Vor Beginn der Montagearbeiten lesen Sie bitte aufmerksam die Sicherheitshinweise!

**(EN) WARNING!**

Before assembling, please read carefully the safety instructions!

**(NL) LET OP!**

Lees de veiligheidsinstructies zorgvuldig door voordat u met de montage begint!

**(FR) ATTENTION!**

Avant le début des travaux de montage, prière de lire attentivement les consignes de sécurité

**(IT) ATTENZIONE!**

Prima di installare leggere attentamente l'avviso di sicurezza!

**(ES) ATENCIÓN!**

Antes de comenzar con los trabajos de montaje leer detenidamente los avisos de seguridad!

**(PL) UWAGA!**

Przed przystąpieniem do prac montażowych uważnie należy przeczytać wskazówki bezpieczeństwa!

**(FI) HUOMIO!**

Ennen asennustöiden aloittamista pyydämme Teitä lukemaan turvaohjeet huolellisesti!

**(CZ) POZOR!**

Než začnete provádět montážní práce, přečtěte si důkladně bezpečnostní pokyny!

**(RU) ВНИМАНИЕ!**

До начала монтажных работ внимательно прочтите эти указания по технике безопасности!

**(GR) ΠΡΟΣΟΧΗ!**

Πριν την διεξαγωγή της συναρμολόγησης διαβάστε προσεκτικά τις υποδείξεις ασφαλείας!

**(RO) ATENȚIUNE!**

A se citi cu atenție indicațiile privind siguranța, înainte de începerea montării!

**(BG) ВНИМАНИЕ!**

ПреДИ Да Започнете работите по монтажа прочетете ВНИМАТЕЛНО упбТВаниеТо За безопасност!

**(TR) DİKKAT!**

Montaja baʻlamadan önce güvenli talimatnamesini titizlikle okuyunuz!

**(HU) FLGYELEM!**

A szerelési munkák megkezdése előtt figyelmesen olvassa el a biztonsági útmutatásokat!

**(SV) OBS!**

Läs säkerhetsanvisningarna noga innan du börjar med monteringsarbetena!

**(HR) POZOR!**

Prije početka montaže molimo pozorno pročitajte sigurnosne naputke!

**(SL) POZOR!**

Prosim, da pred zacetkom montaze, zaradi varnosti preberete vas navodila, ki so prilozena!

**(SK) POZOR!**

Predtýmakozačneterobit' montážnepráce, prečítajtes i dôkladnebezpečnostnépokyny!

**(PT) CUIDADO!**

Antesdeiniciarotrabalhosdemontagemporfavorleia atentamente os avisos desegurança!

**(BA) POZOR!**

Prije početka montaže molimo pažljivo pročitajte sigurnosne upute!

**(LT) DĖMESIO!**

Norėdami saugiai ir teisingai sumontuoti šviestuv vadovaukitės šia instrukcija!

**(ET) HOIATUS!**

Enne monteerimist lugege ohutusjuhised tähelepanelikult läbi!

**(DA) OBS!**

Læs sikkerhedsinformationen nøje, før du monterer produktet!

**(NO) ADVARSEL!**

Les sikkerhetsinformasjonen nøye før du monterer produktet!

**(LV) UZMANĪBU!**

Pirms montāžas uzmanīgi izlasiet drošības norādījumus!

TRIO Leuchten GmbH  
TRIO International GmbH  
Dieselstr. 4  
D-59823 Arnsberg  
www.trio-lighting.com

TRIO International Aydınlatma Tic. Ltd. Sti.  
Ferhatpaşa Mahallesi, Üsküdar Caddesi,  
Coşkun İş Merkezi No. 42/5,  
34888 Ataşehir-İstanbul  
www.trio-lighting.com

WEEE-Reg. Nr.: 78273666  
TRIO Lighting Ibérica s.l.: RAEE 4544  
TRIO Lighting Italia s.r.l.: RAEE IT13020000007829  
TRIO Lighting Scandinavia Oy: WEEE PIR2005Y354114/2114

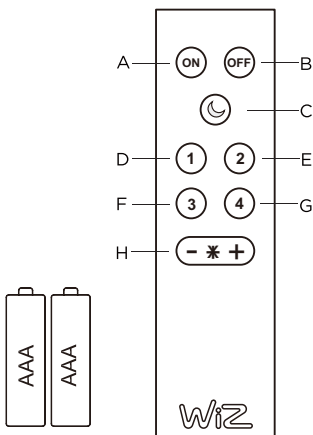
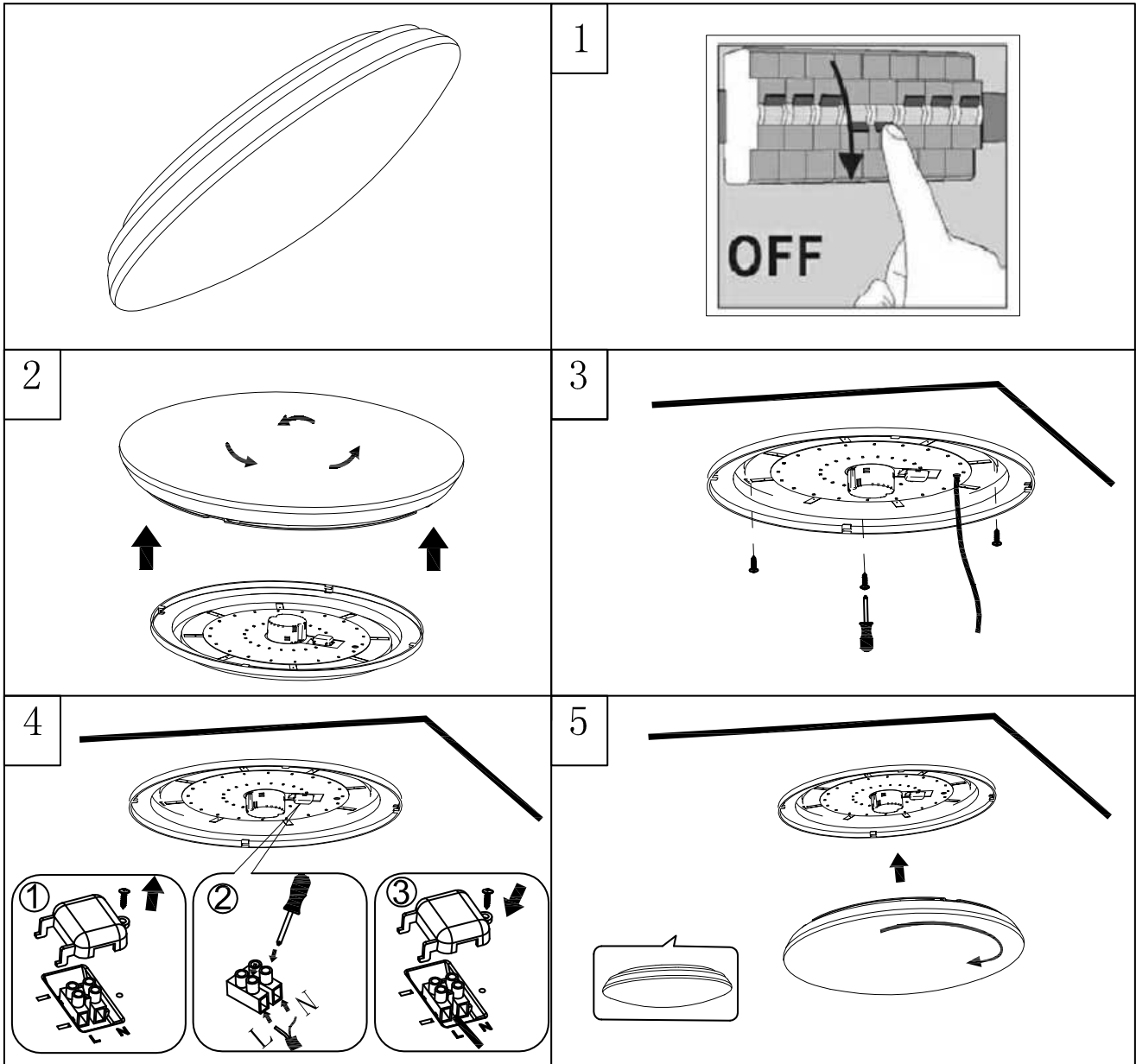

- A. ON
- B. OFF
- C. Night light
- D. Favorite light mode 1
- E. Favorite light mode 2
- F. Favorite light mode 3
- G. Favorite light mode 4
- H. Brightness adjustment

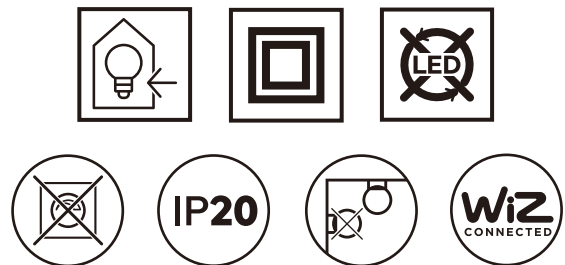

**230V~ 50Hz, 1 x LED 27W**





Let's get started



TRIO  
LIGHTING FOR YOU

COULDN'T BE EASIER

Pair & share. Instantly.



- Instant pairing
- No hub required
- Multi-user
- Secured cloud
- Multi-location
- Control anywhere



THE WIZ DNA

WIZ brings total flexibility with 64,000 shades of white and dimming. It's the very minimum of what should be expected for the 21st century.

64,000  
**WHITES**

Preset light modes



16 Million  
**COLORS**

Dynamic light modes



WIZ lighting experts have designed dynamic color modes that completely outshine the rest of the industry. Like great music tracks, perfectly synchronized and randomized, our modes make any room glow with stunning lighting ambiances.

ENGLISH

WELCOME

1

Download the free WIZ app from Google Play or the App Store, create your WIZ Home or join one.

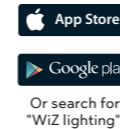

2

Install your WIZ Connected light and follow the on-screen steps in the app to complete set up.



3

Wall switch > always with the light colour stored on the remote control on button D (1)  
ON-OFF-ON always with the light colour stored on the remote control on button E (2)  
remote control > ON with memory  
WLAN > ON with memory



4

Any question or issue? Check out our FAQs in the app or on the website or use the in-app chat support

FRANCAIS

BIENVENUE

1

Téléchargez l'application gratuite WIZ depuis Google Play ou l'App Store, créez votre maison WIZ ou rejoignez-en une.

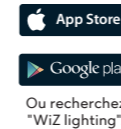

2

Installez votre lampe connectée WIZ et suivez les différentes étapes dans l'application pour effectuer la configuration



3

Interrupteur mural > ON toujours avec la couleur de la lumière mémorisée sur le bouton D de la télécommande (1)  
ON-OFF-ON toujours avec la couleur de la lumière mémorisée sur le bouton E de la télécommande (2)  
Télécommande > ON avec paramètres mémorisés  
WLAN > ON avec paramètres mémorisés



4

Une question ou un problème? Consultez nos FAQs dans l'application ou sur le site Web ou utilisez l'assistance par chat de l'application

NEDERLANDS

WELKOM

1

Download de gratis WIZ-app vanaf Google Play of de App Store, creëer uw WIZ Home of treed er tot een toe.

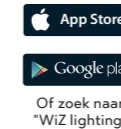

2

Installeer uw WIZ connected light en volg de stappen op het scherm in de app om de installatie te voltooien.



3

Wandschakelaar > altijd ON met de lichtkleur opgeslagen op de afstandsbediening op toets D (1)  
Altijd ON-OFF-ON met de lichtkleur opgeslagen op de afstandsbediening op toets E (2)  
afstandsbediening > ON met herinnering  
WLAN > ON met herinnering



4

Vragen of problemen? Bekijk de FAQ's in de app of op de website of maak gebruik van de chatsupport in de app

ROMÂNĂ

BINE AȚI VENIT

1

Descărcați aplicația gratuită WIZ Din Google Play sau App Store, creați-vă propriul WIZ Home sau alăturați-vă unuia.



2

Instalați-vă WIZ Connected light și urmați pașii de pe ecran din aplicație pentru a finaliza configurarea.



3

Înterupător de perete > ON întotdeauna cu culoarea luminii memorată pe butonul D (1) al telecomenzii  
ON-OFF-ON întotdeauna cu culoarea memorată pe butonul E (2) al telecomenzii  
telecomandă > ON cu setarea memorată  
WLAN > ON cu setarea memorată

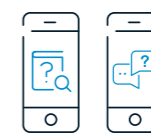

4

Aveți întrebări sau probleme? Citiiți secțiunea FAQ (Întrebări și răspunsuri) din aplicație sau de pe site sau folosiți chat-ul pentru asistență din aplicație

POLSKI

WITAMY

1

Pobierz bezpłatną aplikację WIZ Z Google Play lub sklepu App, stwórz własny WIZ Home lub przyłącz się do już istniejącego.

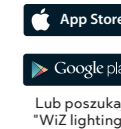

2

Zainstaluj swoje WIZ Connect light i postępuj zgodnie z krokami na ekranie w aplikacji, aby dokończyć ustawianie.



3

Przełącznik ścienny > ON zawsze jasny kolor na pilocie na przycisku D (1)  
ON-OFF-ON zawsze jasny kolor na pilocie na przycisku E (2)  
pilot > ON z pamięcią  
WLAN > ON z pamięcią



4

Masz jakieś pytania lub problemy? Sprawdź nasze PiO w aplikacji lub zajrzyj na naszą stronę lub skorzystaj ze wsparcia na czacie

DEUTSCH

WILLKOMMEN

1

Laden Sie die kostenlose WIZ-App aus Google Play oder dem App Store herunter, erstellen Sie Ihr WIZ Home oder treten Sie einem bei.

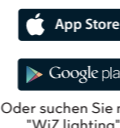

2

Installieren Sie Ihre WIZ-Connected-Leuchte und befolgen Sie zum Abschließen der Einrichtung die Bildschirmanweisungen in der App.



3

Wandschalter > ON immer mit der Lichtfarbe, die auf der Fernbedienung auf Taste D (1) gespeichert ist  
ON-OFF-ON immer mit der Lichtfarbe, die auf der Fernbedienung auf Taste E (2) gespeichert ist  
Fernbedienung > ON mit Memoryfunktion  
WLAN > ON mit Memoryfunktion



4

Sie haben Fragen oder Probleme? Prüfen Sie unsere häufig gestellten Fragen in der App oder auf der Webseite oder Nutzen Sie den Chat-Support in der App

ESPAÑOL

BIENVENIDO

1

Descargue gratuitamente la aplicación WIZ en Google Play o en App Store y cree su hogar WIZ o únase a uno.

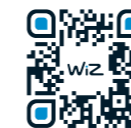

2

Instale su luz WIZ Connected y siga los pasos que aparecen en la pantalla de la aplicación para completar la configuración.



3

Interruptor de pared > ON siempre con el color de la luz guardado en el mando a distancia en el botón D (1)  
ON-OFF-ON siempre con el color de la luz guardado en el mando a distancia en el botón E (2)  
Mando a distancia > ON con memoria  
WLAN > ON con memoria



4

¿Alguna pregunta o problema? Consulte nuestras preguntas frecuentes en la aplicación o en nuestro sitio web o bien utilice nuestro chat para soporte técnico en nuestra aplicación

ITALIANO

BENVENUTO

1

Scaricare l'app WIZ gratuita da Google Play o App Store per creare WIZ Home o unirsi a uno.

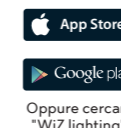
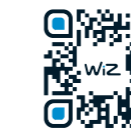

2

Installare WIZ Connected Luce e seguire le procedure su schermo nell'app per completare la configurazione.



3

Interruttore posto sul muro > ON sempre con il colore della luce memorizzato sul telecomando al pulsante D (1)  
ON-OFF-ON sempre con il colore della luce memorizzato sul telecomando al pulsante E (2)  
telecomando > ON con le impostazioni in memoria  
WLAN > ON con le impostazioni in memoria



4

Domande o problemi? Controllare le FAQs nell'app o sul sito web oppure Utilizzare l'assistenza via chat nell'app

FINNISH

TERVETULOA

1

Lataa ilmainen WIZ-sovellus Google Playstä tai App Storesta, ja luo oma WIZ Home, tai liity mukaan sellaiseen.

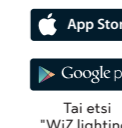

2

Asenna WIZ Connected light -valaisimesi, ja noudata sovelluksen näytön esittämiä vaiheita tehäksesi asetukset valmiiksi.



3

Seinäkatkaisin > ON aina sillä valon värillä, joka on tallennettu kaukosäätimeen painikkeella D (1)  
ON-OFF-ON aina sillä valon värillä, joka on tallennettu kaukosäätimeen painikkeella E (2)  
kaukosäädin > ON muistiin tallennetulla värillä  
WLAN > ON muistiin tallennetulla värillä



4

Kysyttävää tai ongelmia? Katso UKK:me sovelluksesta tai verkkosivuiltamme, tai käytä sovelluksen sisäistä tukea.

РУССКИЙ

ДОБРО ПОЖАЛОВАТЬ

1

Загрузите бесплатное приложение WIZ в Google Play или в App Store, создайте свой WIZ Home или присоединитесь к нему.

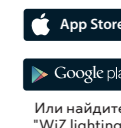

2

Установите WIZ Connected light и следуйте инструкциям на экране в приложении, чтобы завершить настройку.



3

Настенный выключатель > ON всегда со светлым цветом, на пульте ДУ на кнопке D (1)  
ON-OFF-ON всегда со светлым цветом на пульте ДУ на кнопке E (2)  
Пульт ДУ > ON настройка из памяти  
WLAN > ON настройка из памяти



4

Ознакомьтесь с нашими часто задаваемыми вопросами в приложении или на веб-сайте или воспользуйтесь чатом поддержки в приложении.

THE COLLECTION



**E27**  
987-88



**E14**  
983-88



**GU10**  
956-88

STREAMLINE YOUR LIFE

WIZ already has 60+ popular IFTTT applets available on <https://ifttt.com/wiz>

Enjoy Amazon Alexa with smart home skill. You can also use Google Assistant on Google Home or your smartphone.



Turn on the light when my security camera detects motion

Change the light to cool white when it gets hot

Change the light to bright red in case of a carbon monoxide emergency

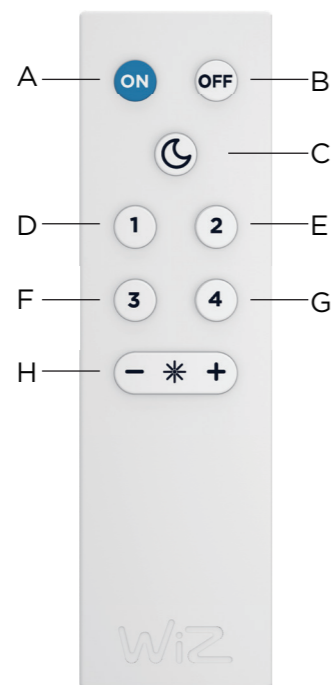

ZIS03587

### 1. Botones de WiZmote

- A. ON
- B. OFF
- C. Luz nocturna
- D. Modo de luz favorito 1
- E. Modo de luz favorito 2
- F. Modo de luz favorito 3
- G. Modo de luz favorito 4
- H. Ajuste del brillo

### 2. Modos de luz favoritos predeterminados

En el sistema WiZ, cada lámpara pertenece a una sala, que se selecciona mientras se configura la lámpara en nuestra aplicación. Hay disponibles varios tipos de sala para seleccionar (por ejemplo, "Cocina" o "Dormitorio"). Para cada tipo de sala dado, WiZ proporciona un conjunto de 4 modos de luz favoritos, adoptados de forma predeterminada por todas las lámparas situadas en la sala. Puede cambiar rápidamente entre los 4 modos con los botones ①, ②, ③ y ④ de su WiZmote.

### 3. Modos de luz favoritos personalizados

La aplicación WiZ también le permite editar sus modos de luz favoritos en sus salas, asignando así los modos de luz que elija a los botones ①, ②, ③ y ④. Puede obtener más información sobre cómo usar la aplicación WiZ en [wiz.world](http://wiz.world).

- 4. Interruptor de pared > ON siempre con el color de la luz guardado en el mando a distancia en el botón D (1)  
ON-OFF-ON siempre con el color de la luz guardado en el mando a distancia en el botón E (2)  
Mando a distancia > ON con memoria  
WLAN > ON con memoria

Se debe deshacer de este producto y de las pilas en un punto de recolección designado para desperdicios eléctricos y electrónicos. Para obtener más información, póngase en contacto con la oficina local de la ciudad o con la tienda donde adquirió el producto.

### 1. WiZmote-knoppen

- A. Aan
- B. uit
- C. Nachtlampje Favoriete
- D. lichtmodus 1 Favoriete
- E. lichtmodus 2 Favoriete
- F. lichtmodus 3 Favoriete
- G. lichtmodus 4 Aanpassing
- H. helderheid

### 2. Standaard favoriete lichtmodi

In het WiZ-systeem hoort elke lamp bij een kamer die u selecteert tijdens het instellen van de lamp in onze app. Er zijn verschillende kamertypes beschikbaar waaruit u kunt kiezen (bijv. "keuken" of "slaapkamer"). Voor elk gegeven kamertype biedt WiZ een set van 4 favoriete lichtmodi, die standaard worden gebruikt door alle lampen die in de kamer zijn geplaatst. U kunt snel schakelen tussen de 4 modi met de knoppen ①, ②, ③ en ④ op uw WiZmote.

### 3. Aangepaste favoriete lichtmodi

Met de WiZ-app kunt u ook uw favoriete lichtmodi bewerken in uw kamers en zo de lichtmodi van uw keuze toewijzen aan de knoppen ①, ②, ③ en ④. Leer meer over het gebruik van de WiZ-app op [wiz.world](http://wiz.world).

- 4. Wandschakelaar > altijd ON met de lichtkleur opgeslagen op de afstandsbediening op toets D (1)  
Altijd ON-OFF-ON met de lichtkleur opgeslagen op de afstandsbediening op toets E (2)  
afstandsbediening > ON met herinnering  
WLAN > ON met herinnering

Dit product en deze batterijen moet worden verwijderd bij een aangewezen inzamelpunt voor afgedankte elektrische en elektronische apparatuur. Neem contact op met uw lokale instanties of de winkel waar u het product hebt aangeschaft.

### 1. WiZmote buttons

- A. ON
- B. OFF
- C. Night light
- D. Favorite light mode 1
- E. Favorite light mode 2
- F. Favorite light mode 3
- G. Favorite light mode 4
- H. Brightness adjustment

### 2. Default favorite light modes

In the WiZ system, every lamp belongs to a room, which you select while setting up the lamp in our app. Several room types are available for you to choose from (e.g. "Kitchen" or "Bedroom"). For each given room type, WiZ provides a set of 4 favorite light modes, adopted by default by all lamps placed in the room. You can quickly switch between the 4 modes with the ①, ②, ③ and ④ buttons on your WiZmote.

### 3. Customized favorite light modes

The WiZ app also allows you to edit your favorite light modes in your rooms, thus assigning light modes of your choice to the ①, ②, ③ and ④ buttons. Learn more about how to use the WiZ app at [wiz.world](http://wiz.world).

- 4. wall switch > ON always with the light colour stored on the remote control on button D (1)  
ON-OFF-ON always with the light colour stored on the remote control button E (2)  
remote control > ON with memory  
WLAN > ON with memory

This product and batteries must be disposed of at a designated collection point for Electrical and Electronic waste. For more information, contact your local city office or the shop where you purchased the product.

### 1. Boutons WiZmote

- A. MARCHÉ
- B. ARRÊT
- C. Veilleuse
- D. Mode d'éclairage préféré 1
- E. Mode d'éclairage préféré 2
- F. Mode d'éclairage préféré 3
- G. Mode d'éclairage préféré 4
- H. Réglage de la luminosité

### 2. Modes d'éclairage préférés par défaut

Dans le système WiZ, chaque lampe appartient à une pièce, que vous sélectionnez lors de la configuration de la lampe dans notre application. Vous pouvez choisir parmi plusieurs types de pièces (par exemple « Cuisine » ou « Chambre »). Pour chaque type de pièce donné, WiZ propose un ensemble de 4 modes d'éclairage préférés, adoptés par défaut par toutes les lampes placées dans la pièce. Vous pouvez basculer rapidement entre les 4 modes avec les boutons ①, ②, ③ et sur votre WiZmote.

### 3. Modes d'éclairage préférés personnalisés

L'application WiZ vous permet également d'éditer vos modes d'éclairage préférés dans vos pièces, attribuant ainsi les modes d'éclairage de votre choix aux boutons ①, ②, ③ et ④. Découvrez comment utiliser l'application WiZ sur [wiz.world](http://wiz.world).

- 4. Interrupteur mural > ON toujours avec la couleur de la lumière mémorisée sur le bouton D de la télécommande (1)  
ON-OFF-ON toujours avec la couleur de la lumière mémorisée sur le bouton E de la télécommande (2)  
Télécommande > ON avec paramètres mémorisés  
WLAN > ON avec paramètres mémorisés

Ce produit, ainsi que les batteries, doit être éliminé dans un point de collecte désigné pour les déchets électriques et électroniques. Pour plus d'informations, contactez votre mairie locale ou le magasin où vous avez acheté le produit.



### 1. Przyciski WiZmote

- A. WŁĄCZENIE
- B. WYŁĄCZENIE
- C. Światło nocne
- D. Tryb Ulubione światło 1
- E. Tryb Ulubione światło 2
- F. Tryb Ulubione światło 3
- G. Tryb Ulubione światło 4
- H. Regulacja jasności

### 2. Domyślne, ulubione tryby światła

W systemie WiZ, każda lampa jest przypisana do pokoju, wybranego podczas ustawiania lampy w naszej aplikacji. Dostępnych do wybrania jest kilka typów pokoi (np. "Kuchnia" lub "Sypialnia"). Dla każdego danego typu pokoju, WiZ udostępnia zestaw 4 ulubionych trybów światła, zaadoptowanych domyślnie przez wszystkie lampy umieszczone w pokoju. Pomędzy 4 trybami można szybko przełączyć przyciskami ①, ②, ③ i ④ w WiZmote.

### 3. Dostosowane, ulubione tryby światła

Aplikacja WiZ umożliwia także edycję ulubionych trybów światła w pokojach, przypisując wybrane tryby światła do przycisków ①, ②, ③ i ④. Więcej informacji o tym, jak używać aplikacji WiZ, można uzyskać pod adresem [wiz.world](http://wiz.world).

- 4. Przełącznik ścienny > ON zawsze jasny kolor na pilocie na przycisku D (1)  
ON-OFF-ON zawsze jasny kolor na pilocie na przycisku E (2)  
pilot > ON z pamięcią  
WLAN > ON z pamięcią

Ten produkt i baterie należy usunąć do wyznaczonego punktu zbiórki odpadów elektrycznych i elektronicznych. W celu uzyskania dalszych informacji, należy się skontaktować z lokalnym urzędem miejskim lub ze sklepem w którym produkt został zakupiony.

### 1. WiZmote-Tasten

- A. An
- B. Aus
- C. Nachtlicht
- D. Favoriten-Beleuchtungsmodus 1
- E. Favoriten-Beleuchtungsmodus 2
- F. Favoriten-Beleuchtungsmodus 3
- G. Favoriten-Beleuchtungsmodus 4
- H. Helligkeitsanpassung

### 2. Standardmäßige Favoriten-Beleuchtungsmodi

Im WiZ-System gehört jede Lampe zu einem Raum; diesen wählen Sie bei der Einrichtung der Lampe in unserer App. Dabei stehen verschiedene Raumtypen zur Auswahl bereit (z. B. „Küche“, „Schlafzimmer“ usw.). Für jeden Raumtypen bietet WiZ eine Auswahl von 4 Favoriten-Beleuchtungsmodi, die standardmäßig von allen Lampen im Raum übernommen werden. Mit den Tasten ①, ②, ③ und ④ an Ihrer WiZmote können Sie schnell zwischen den 4 Modi umschalten.

### 3. Angepasste Favoriten-Beleuchtungsmodi

Zudem ermöglicht Ihnen die WiZ-App die Bearbeitung Ihrer Favoriten-Beleuchtungsmodi in Ihren Räumen; dabei können Sie die gewünschten Beleuchtungsmodi den Tasten ①, ②, ③ und ④ z uweisen. Erfahren Sie unter [wiz.world](http://wiz.world) mehr über die Verwendung der WiZ- App.

- 4. Wandschalter > ON immer mit der Lichtfarbe, die auf der Fernbedienung auf Taste D (1) gespeichert ist  
ON-OFF-ON immer mit der Lichtfarbe, die auf der Fernbedienung auf Taste E (2) gespeichert ist  
Fernbedienung > ON mit Memoryfunktion  
WLAN > ON mit Memoryfunktion

Dieses Produkt sowie Batterien/Akkumulatoren müssen bei einer speziellen Sammelstelle für elektrische und elektronische Abfälle entsorgt werden. Weitere Informationen erhalten Sie von Ihrer Stadtverwaltung oder bei dem Laden, bei dem Sie das Produkt erworben haben.

### 1. Tasti WiZmote

- A. ON
- B. OFF
- C. Luce notturna Modalità
- D. luce preferita 1 Modalità
- E. luce preferita 2 Modalità
- F. luce preferita 3 Modalità
- G. luce preferita 4
- H. Regolazione luminosità

### 2. Modalità luce preferita predefinita

Nel sistema WiZ, ogni lampada appartiene ad una stanza, che viene selezionata durante la configurazione della lampada nell'app. Sono disponibili vari tipi di stanza tra cui scegliere (ad esempio, "Cucina" o "Stanza da letto"). Per ogni tipo di stanza, WiZ fornisce un set di 4 modalità luce preferita, adottata per impostazione predefinita da tutte le lampade situate nella stanza. È possibile commutare rapidamente tra le 4 modalità con i tasti ①, ②, ③ e ④ su WiZmote.

### 3. Modalità luce preferita personalizzata

L'app WiZ consente inoltre di modificare le modalità luce preferite nelle stanze, assegnando le modalità desiderate ai tasti ①, ②, ③ e ④. Per ulteriori informazioni sull'usodell'app WiZ, consultare [wiz.world](http://wiz.world).

- 4. Interruttore posto sul muro > ON sempre con il colore della luce memorizzato sul telecomando al pulsante D (1)  
ON-OFF-ON sempre con il colore della luce memorizzato sul telecomando al pulsante E (2)  
telecomando > ON con le impostazioni in memoria  
WLAN > ON con le impostazioni in memoria

Il prodotto e le batterie devono essere smaltite in un punto di raccolta designato per i rifiuti elettrici ed elettronici. Per ulteriori informazioni, contattare gli enti locali o il rivenditore presso il quale si è acquistato il prodotto.

### 1. Tlačítka na dálkovém ovladači WiZmote

- A. ZAP.
- B. VYP.
- C. Noční světlo
- D. Režim oblíbeného osvětlení 1
- E. Režim oblíbeného osvětlení 2
- F. Režim oblíbeného osvětlení 3
- G. Režim oblíbeného osvětlení 4
- H. Úpravy jasu

### 2. Výchozí režimy oblíbeného osvětlení

V systému WiZ patří každá lampa k některé místnosti, kterou vyberete při nastavování lampy v naší aplikaci. Můžete vybrat z řady typů místností (například „Kuchyně“ nebo „Ložnice“). Pro každý typ místnosti nabízí WiZ 4 režimy oblíbeného osvětlení, kterými ve výchozí konfiguraci řídí všechny lampy umístěné v místnosti. Tyto 4 režimy lze rychle přepínat pomocí tlačítek ①, ②, ③ a ④ na dálkovém ovladači WiZmote.

### 3. Přizpůsobené režimy oblíbeného osvětlení

V aplikaci WiZ lze rovněž upravovat vaše režimy oblíbeného osvětlení ve vašich místnostech a přiřazovat vybrané režimy osvětlení tlačítkům ①, ②, ③ a ④. Další pokyny pro používání aplikace WiZ najdete na webu [wiz.world](http://wiz.world).

- 4. Nástěnný vypínač > ON (ZAP) vždy s barvou světla uloženého v dálkovém ovládání pomocí tlačítka D (1)  
ON-OFF-ON (ZAP-VYP-ZAP) vždy s barvou světla uloženého v dálkovém ovládání pomocí tlačítka E (2)  
dálkové ovládání > ON (ZAP) s pamětí  
WLAN > ON (ZAP) s pamětí

Tento výrobek a baterie musí být zlikvidovány v určené sběrně elektronického a elektrického odpadu. Další informace vám poskytnou místní orgány nebo prodejce, u kterého jste produkt zakoupili.



### 1. Botões WiZmote

- A. ACTIVAR
- B. DESACTIVAR
- C. Luz noturna
- D. Modo de iluminação favorito 1
- E. Modo de iluminação favorito 2
- F. Modo de iluminação favorito 3
- G. Modo de iluminação favorito 4
- H. Ajuste do brilho

### 2. Modos de iluminação favoritos predefinidos

No sistema WiZ, cada lâmpada é atribuída a uma divisão, que pode seleccionar quando configurar a lâmpada na aplicação. Estão disponíveis vários tipos de divisão que pode escolher (por exemplo "Cozinha" ou "Quarto"). Para cada tipo de divisão, o WiZ disponibiliza um conjunto de 4 modos de iluminação favoritos, adotados por predefinição por todas as lâmpadas colocados na divisão. Pode alternar rapidamente entre os 4 modos através dos botões ①, ②, ③ e ④ no seu WiZmote.

### 3. Modos de iluminação favoritos personalizados

A aplicação WiZ também lhe permite editar os seus modos de iluminação favoritos nas suas divisões, atribuindo assim os modos de iluminação que deseja aos botões ①, ②, ③ e ④. Saiba mais sobre como usar a aplicação WiZ em [wiz.world](http://wiz.world).

4. Interruptor de parede > ON sempre com a luz clara guardada no controlo remoto no botão D (1) ON-OFF-ON sempre com a luz clara guardada no controlo remoto no botão E (2)

controlo remoto > ON com memória

WLAN > ON com memória

 Este produto e as pilhas devem ser eliminados num centro apropriado para a recolha de resíduos eléctricos e electrónicos. Para mais informações, contacte as autoridades locais ou a loja onde adquiriu o produto.

### 1. WiZmote-knappar

- A. Av
- B. på
- C. Nattljus Favoritljusläge 1
- D. Favoritljusläge 2
- E. Favoritljusläge 3
- F. Favoritljusläge 4
- G. Justering av ljusstyrka
- H.

### 2. Förintställda favoritljuslägen

I WiZ-systemet tillhör varje lampa ett rum, som du väljer när du konfigurerar lampan i vår app. Det finns flera flera rumstyper att välja mellan (t.ex. "Kök" eller "Sovrum"). För varje given rumstyp har WiZ fyra (4) favoritljuslägen, som är med som standard för alla lamporna i rummet. Du kan snabbt växla mellan de fyra lägena med knapparna ①, ②, ③ och ④ på din WiZmote.

### 3. Förintställda favoritljuslägen

WiZ-appen ger dig också möjlighet att ändra dina favoritljuslägen i dina rum, och därmed tilldela knapparna ①, ②, ③ och ④ ljuslägen som du väljer. Ta reda på mer om hur man använder WiZ-appen på [wiz.world](http://wiz.world).

4. Väggströmbrytare > ON alltid med den ljusa färgen som är lagrad på fjärrkontrollens D (1)-knapp  
ON-OFF-ON alltid med den ljusa färgen som är lagrad på fjärrkontrollens E (2)-knapp

fjärrkontroll > ON med minne

WLAN > ON med minne

 Denna produkt och batterierna måste kasseras på en återvinningsstation för elektriskt och elektroniskt avfall. För mer information, kontakta din kommun eller butiken där du köpt produkten.

### 1. Кнопки WiZmote

- A. ВКЛЮЧЕНИЕ И ВЫКЛЮЧЕНИЕ
- B. Ночное освещение Избранный
- C. режим освещения 1 Избранный
- D. режим освещения 2 Избранный
- E. режим освещения 3 Избранный
- F. режим освещения 4
- G. Регулировка яркости
- H.

### 2. Избранные режимы освещения по умолчанию

В системе WiZ каждый индикатор соответствует одному помещению, выбираемому при установке индикатора в нашем приложении. На выбор есть несколько типов помещений (например, "Кухня" или "Спальня"). Для каждого типа помещения WiZ предусматривает комплект из 4 избранных режимов освещения, которые принимают по умолчанию все индикаторы, установленные в помещении. Можно быстро переключать все 4 режима с помощью ①, ②, ③ и ④ кнопок на Вашем WiZmote.

### 3. Настраиваемые избранные режимы освещения

Приложение WiZ позволяет также изменять Ваши избранные режимы освещения в помещениях, тем самым связывая любимые режимы освещения с ①, ②, ③ и ④ кнопками. Узнайте больше об использовании приложения WiZ на [wiz.world](http://wiz.world).

4. Настенный выключатель > ON всегда со светлым цветом, на пульте ДУ на кнопке D (1) ON-OFF-ON всегда со светлым цветом на пульте ДУ на кнопке E (2)

Пульт ДУ > ON настройка из памяти

WLAN > ON настройка из памяти

 Данное изделие и батареи подлежат утилизации в назначенном пункте сбора электрических и электронных отходов. Для получения дополнительной информации обратитесь в местный офис в вашем городе или в магазин, где был приобретен продукт.

### 1. WiZmote-knapper

- A. Av
- B. på
- C. Nattlys
- D. Favorittlysmodus 1
- E. Favorittlysmodus 2
- F. Favorittlysmodus 3
- G. Favorittlysmodus 4
- H. Lysstyrkejustering

### 2. Standard favorittlysmoduser

På WiZ-systemet tilhører hver lampe ett rom; dette velger du når du setter opp lampan i appen vår. Du kan velge mellom flere typer rom (f.eks. «kjøkken» eller «soverom»). For hver romtype har WiZ et sett med 4 favorittlysmoduser, som brukes som standard av alle lampene som plasseres i rommet. Du kan raskt bytte mellom de 4 modusene med knappene ①, ②, ③ og ④ på WiZmote.

### 3. Egendefinerte favorittlysmoduser

Du kan også bruke WiZ-appen til å redigere favorittlysmoduser i rommene og dermed tildele valgte lysmoduser til knappene ①, ②, ③ og ④. Lær mer om hvordan du bruker WiZ-appen på [wiz.world](http://wiz.world).

4. Veggbryter > ON alltid med lysfargen lagret på knapp D (1) på fjernkontrollen  
ON-OFF-ON alltid med lysfargen lagret på knapp E (2) på fjernkontrollen

fjernkontroll > ON med minne

WLAN > ON med minne

 Dette produktet og batteriene må leveres til miljøstasjon for elektrisk og elektronisk avfall. Du kan få mer informasjon ved å ta kontakt med lokalt renovasjonsselskap eller forretningen der du kjøpte produktet.

### 1. WiZmote düğmeleri

- A. AÇIK
- B. KAPALI
- C. Gece lambası
- D. En sevilen ışık modu 1 En
- E. sevilen ışık modu 2 En
- F. sevilen ışık modu 3 En
- G. sevilen ışık modu 4
- H. Parlaklık ayarı

### 2. Standart sevilen ışık modları

WiZ sisteminde her lamba, uygulamamızda lambayı kurarken seçtiğiniz odaya aittir. Seçebileceğiniz birkaç oda tipi vardır (ör. "Mutfak" veya "Yatak Odası"). Söz konusu her oda türü için WiZ odaya yerleştirilen tüm lambalarla varsayılan olarak kabul edilen 4 en sevilen ışık modundan oluşmuş bir takım sunar. WiZmote'indeki ①, ②, ③ ve ④ düğmelerini kullanarak 4 mod arasında hızlı bir şekilde geçiş yapabilirsiniz.

### 3. Özelleştirilmiş sevilen ışık modları

Ayrıca WiZ uygulaması en sevdiğiniz ışık modlarını odalarınızda düzenlemenizi sağlar, böylece seçtiğiniz ışık modlarını ①, ②, ③ ve ④ düğmeleriyle kumanda edebilirsiniz. WiZ uygulamasını [wiz.world](http://wiz.world) adresinde kullanma hakkında daha fazla bilgi edinin.

4. Duvar şalteri > ON, daima uzaktan kumandadaki D (1) düğmesi belleğinde kayıtlı açık renkle  
ON-OFF-ON, daima uzaktan kumandadaki E (2) düğmesi belleğinde kayıtlı açık renkle

uzaktan kumanda > ON, bellekli

WLAN > ON, bellekli

 Bu ürün ve piller Elektrik ve Elektronik atıklar için belirlenmiş bir toplama noktasında imha edilmelidir. Daha fazla bilgi için yerel şehir yetkililerine veya ürünü satın aldığınız mağazaya başvurun.

### 1. WiZmote-knapper

- A. af
- B. på
- C. Natlys
- D. Favorit lysindstilling 1
- E. Favorit lysindstilling 2
- F. Favorit lysindstilling 3
- G. Favorit lysindstilling 4
- H. Lysstyrkejustering

### 2. Standard favorit lysindstillinger

I WiZ-systemet hører hver lampe til et værelse, som du vælger, når lampan indstilles i vores app. Du kan vælge mellem forskellige værelsestyper (fx "Køkken" eller "Soveværelse"). I WiZ-systemet kan du vælge mellem 4 favorit lysindstillinger til hver værelsestype, der som standard adopteres af alle lamperne i værelset. Du kan hurtigt skifte mellem de 4 indstillinger med knapperne ①, ②, ③ og ④ på din WiZmote.

### 3. Tilpassede favorit lysindstillinger

I WiZ-app'en kan du også redigere dine favorit lysindstillinger i dine værelser, og derved tildele de ønskede lysindstillinger til knapperne ①, ②, ③ og ④. Læs mere om, hvordan du bruger WiZ-app'en på [wiz.world](http://wiz.world).

4. Kontakt på væggen > ON altid med lysfarven gemt på fjernbetjeningen med knappen D (1)  
ON-OFF-ON altid med lysfarven gemt på fjernbetjeningen med knappen E (2)

Fjernbetjening > ON med hukommelse

WLAN > ON med hukommelse

 Dette produkt og dets batterier skal bortskaffes på en indsamlingssted for elektrisk og elektronisk affald. For mere information, bedes du kontakte dine lokale myndigheder eller forhandleren, hvor du købte produktet.

### 1. WiZmote-painikkeet

- A. Pois päältä
- B. päällä
- C. Yövalo
- D. Suosikkivalotila 1
- E. Suosikkivalotila 2
- F. Suosikkivalotila 3
- G. Suosikkivalotila 4
- H. Kirkkauden säätö

### 2. Oletussuosikkivalotilat

WiZ-järjestelmässä jokainen lamppu kuuluu johonkin huoneeseen, jonka valitset asettaessasi lampun sovellukseemme. Valittavissasi on useita huonetyyppejä (esim. "Keittiö" tai "Makuuhuone"). WiZ tarjoaa kullekin huonetyypille 4 suosikkivalotilaa, jota kaikki huoneeseen sijoitetut lamput käyttävät. Voit vaihtaa nopeasti 4 tilan välillä WiZmoten ①-, ②-, ③- ja ④- painikkeilla.

### 3. Mukautetut suosikkivalotilat

WiZ-sovellus mahdollistaa myös huoneiden suosikkivalotilojen muokkaamisen, voit siten määrittää haluamiasi valotiloja ①-, ②-, ③- ja ④- painikkeisiin. Lue lisää WiZ-sovelluksen käytöstä [wiz.world](http://wiz.world)-sivustolta.

4. Seinäkatkaisin > ON aina sillä valon värillä, joka on tallennettu kaukosäätimeen painikkeella D (1)  
ON-OFF-ON aina sillä valon värillä, joka on tallennettu kaukosäätimeen painikkeella E (2)

kaukosäädin > ON muistiin tallennetulla värillä

WLAN > ON muistiin tallennetulla värillä

 Tämä tuote ja paristot on hävitettävä erityisessä sähkö- ja elektroniikkaromun keräyspisteessä. Kysy lisätietoja paikallisviranomaisilta tai kaupasta, josta ostit tuotteen.

### 1. WiZmote tipke

- A. UKLJUČI
- B. ISKLJUČI
- C. Noćno svjetlo
- D. Mod za omiljeno svjetlo 1
- E. Mod za omiljeno svjetlo 2
- F. Mod za omiljeno svjetlo 3
- G. Mod za omiljeno svjetlo 4
- H. Podešavanje osvjetljenja

### 2. Zadane vrijednosti modova za omiljeno svjetlo

U WiZ sistemu, svaka lampica pripada prostora, koju odaberete prilikom podešavanja lampice u našoj aplikaciji. Dostupno je nekoliko tipova prostora koje možete odabrati (npr. "Kuhinja" ili "Kupaćo"). Za svaki ponuđeni tip prostora, WiZ osigurava komplet od 4 moda za omiljeno svjetlo, koja su adaptirana prema zadanoj vrijednosti po svim lampicama koje su smještene u prostora. Možete brzo prebaciti između 4 moda pomoću tipki ①, ②, ③ i ④ na vašem WiZmote.

### 3. Prilagođeni modovi za omiljeno svjetlo

WiZ aplikacija također omogućava da uredite svoje modove za omiljeno svjetlo u svojim prostorijama, te time da dodijelite modove svjetla po svom izboru tipkama ①, ②, ③ i ④. Više o tome kako koristiti WiZ aplikaciju saznajte na [wiz.world](http://wiz.world).

4. Zidni prekidač > ON uvijek pomoću svijetle boje koja je pohranjena na daljinskom upravljaču na dugmetu D (1)  
ON-OFF-ON uvijek pomoću svijetle boje koja je pohranjena na daljinskom upravljaču na dugmetu E (2)

Daljinski upravljač > ON s memorijom

WLAN > ON s memorijom

 Ovaj proizvod i baterije moraju se odlagati na za to određenim sabirnim mjestima za električni i elektronički otpad. Za više informacija kontaktirajte lokalni gradski ured ili trgovinu u kojoj ste kupili ovaj proizvod.



<b>DE</b>	Dieses Produkt enthält eine Lichtquelle(n) der Energieeffizienzklasse(n) <b>F</b>
<b>EN</b>	This product contains light source(s) of energy efficiency class(es) <b>F</b>
<b>NL</b>	Dit product bevat lichtbron(nen) van energiezuinigheid, klasse(n) <b>F</b>
<b>FR</b>	Ce produit contient une/des source(s) lumineuse(s) de classe(s) d'efficacité énergétique <b>F</b>
<b>IT</b>	Questo prodotto contiene fonte/i luminosa/e della/e classe/i di efficienza energetica <b>F</b>
<b>ES</b>	Este producto cuenta con fuente(s) luminosas de eficiencia energética de clase(s) <b>F</b>
<b>PL</b>	Produkt zawiera źródła światła o klasie(-ach) efektywności energetycznej <b>F</b>
<b>FI</b>	Tämä tuote sisältää valolähteitä, joiden energiatehokkuusluokka (tai luokat) on (ovat) <b>F</b>
<b>CZ</b>	Světelný zdroj/světelné zdroje tohoto produktu je/Jsou v energetické třídě/energetických třídách <b>F</b>
<b>RU</b>	Это изделие содержит источники света с классом энергопотребления <b>F</b>
<b>GR</b>	Αυτό το προϊόν περιέχει πηγές φωτός τάξης ενεργειακής απόδοσης <b>F</b>
<b>RO</b>	Acest produs conține sursă/surse de lumină cu clasă/clase de eficiență energetică <b>F</b>
<b>BG</b>	Този продукт съдържа светлинен(ни) източник(ци) с клас(ове) на енергийна ефективност <b>F</b>
<b>TR</b>	Bu üründe <b>F</b> enerji verimlilik sınıflarına ait ışık kaynakları bulunmaktadır
<b>HU</b>	Ez a termék <b>F</b> energiahatékonysági osztályba tartozó fényforrást tartalmaz
<b>SV</b>	Denna produkt innehåller ljuskällor i energieffektivitetsklass(er) <b>F</b>
<b>HR</b>	Ovaj proizvod ima izvore svjetla energetske učinkovitosti klase <b>F</b>
<b>SL</b>	Ta izdelek vsebuje svetlobne vire razredov energijske učinkovitosti <b>F</b>
<b>SK</b>	Toto zariadenie obsahuje svetelné zdroje triedy energetickej účinnosti <b>F</b>
<b>PT</b>	Este produto contém uma(s) fonte(s) de luz da(s) classe(s) de eficiência energética <b>F</b>
<b>BA</b>	Ovaj proizvod sadrži izvor(e) svjetlosti energetske efikasnosti klase(a) <b>F</b>
<b>LT</b>	Šiame gaminyje naudojamas šviesos šaltinis (-iai), priklausantis (-ys) energijos vartojimo efektyvumo klasei (-ėms) <b>F</b>
<b>ET</b>	See toode sisaldab <b>F</b> klassi(de) energiasäästlikkusega valgusallikat(id)
<b>DA</b>	Dette produkt indeholder lyskilde(r) af energimærkningsklassern(e) <b>F</b>
<b>NO</b>	Dette produktet inneholder lyskilde(r) til energieffektivitetsklassen(e) <b>F</b>
<b>LV</b>	Šis produkts satur enerģijas avota(-u) gaismas avotus(-us) <b>F</b>
<b>SR</b>	Ovaj proizvod sadrži izvor(e) svetlosti energetske efikasnosti klase(a) <b>F</b>
<b>UK</b>	Цей виріб містить джерела світла з класом енергоспоживання <b>F</b>

